

# ラミドーム チェーン吊り下げタイプ(LT7CH) 取扱説明書

## 室内専用

下記の場所では使用できません

- オイルミスト・強酸・アルカリの発生する場所
- 屋外、高温多湿な場所
- 雨風、直射日光・強い紫外線が当たる場所

このたびは当社商品をお買い上げいただきありがとうございました。  
商品は厳重な検査を行い万全を期しておりますが、万一不備な点等がございましたら、  
直接コミー(フリーダイヤル0120-531-073)までご連絡ください。  
尚、不適切な取付けはミラーの突然の落下を招き、ケガをする恐れがあります。  
下記をよくお読みの上、正しくお使いいただきますようお願いいたします。

## 取付方法

### 1 付属部品を確認してください。

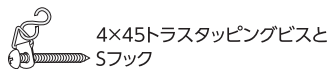

アルミチャンネル(チェーン付き)

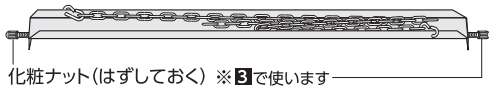

### 2 付属の取付金具を天井に固定します。

4x45 トラスタッピングビス

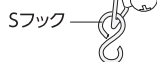

#### 石こうボードの場合 (ヒルティHLDを使った例)

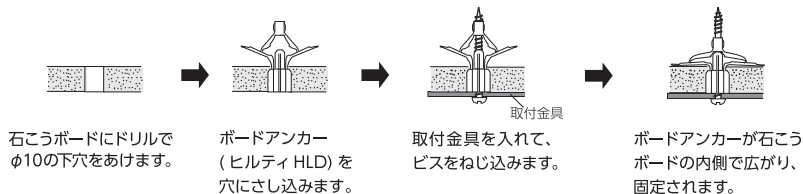

#### 軽量鉄骨(下地)の場合

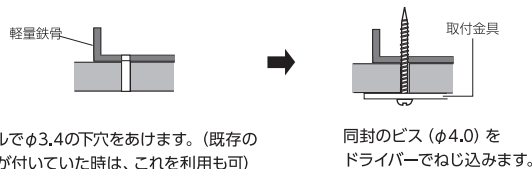

● ボードアンカーは、ボード厚に適合するものを使用してください。その際、付属の取付金具をボードプラグのビスに付けて使用してください。(お近くの金物店・DIY店などでお買い求めください) ● 上記以外の場合をご相談ください。

### 3 アルミチャンネルの両端のボルトをミラーの穴に通し、化粧ナットでとめてください。

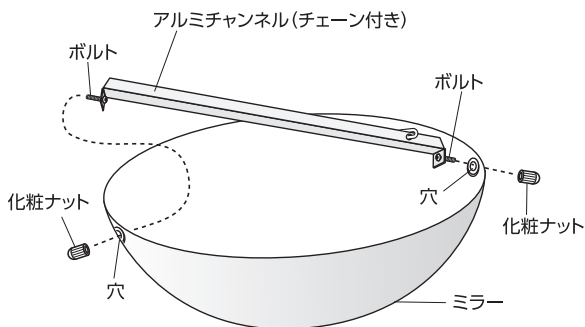

**警告** 不完全な取付けは落下によるケガの原因となります。  
化粧ナットを最後までしっかり締め込んでください。

### 4 アルミチャンネルからチェーンを引き上げ、Sフックに引っ掛けます。

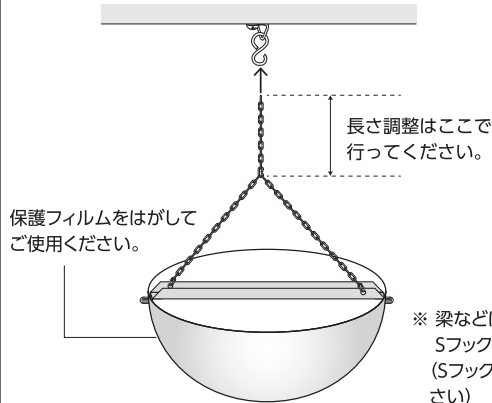

## 警告 重大な事故の原因となります

**取付後すぐ** ミラーがしっかり固定されていることを確認してください。(例えばビスのゆるみやガタツキがないか、など)

**定期点検** 1年に1回は点検日を決めて、ミラーをきれいにし、しっかり固定されていることを確認してください。(例えば経年によるビスのゆるみやガタツキがないか、など)



## 注意 ケガやミラー損傷の原因となります

- ⊘ シンナー、ガソリン、灯油、ラッカー等は絶対に使用しないでください(ミラーとしての機能を失います)。
- ⊘ オイルミスト・強酸・アルカリの発生する場所、屋外、雨風・直射日光・強い紫外線が当たる場所、高温・多湿の場所では使用しないでください。

**警告** このマークは、この表示を無視して取扱いを  
あやまった場合に、死亡または重傷を招く可  
能性がある危険な内容を示しています。

**注意** このマークは、この表示を無視して取扱いを  
あやまった場合に、傷害を負う危険が想定さ  
れる内容および物的損害のみの発生が想定さ  
れる内容を示しています。

<メンテナンス> ミラーのほこりや汚れは、市販のガラスクリーナーで定期的に拭き取ってください。

<アクリルミラーの性質> 性質上、細かいキズが見られる場合がありますが、視認性には問題ありません。  
キズやゆがみが付く置き方はしないでください。

## コミー株式会社

〒332-0034 埼玉県川口市並木1-5-13

お客様相談室(お気軽にどうぞ)

☎0120-531-073(コミーオリジナルミラー) K2106